

ThermaBind T200

- Ⓞ *Instruction Manual*
- Ⓞ *Návod k obsluze*
- Ⓞ *Návod na obsluhu*
- Ⓞ *Instrukcja obsługi*
- Ⓞ *Használati útmutató*
- Ⓞ *Manual de instrucțiuni*
- Ⓞ *Руководство по эксплуатации*
- Ⓞ *Посібник з експлуатації*
- Ⓞ *Пайдалану нұсқаулығы*



ATTENTION

To register and activate
the warranty go to
www.accoeuropa.com

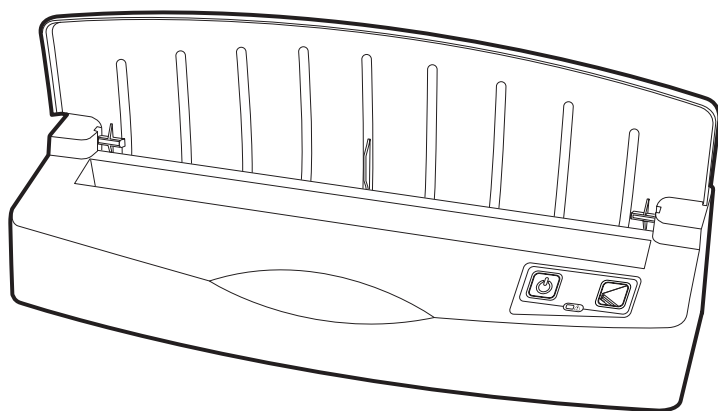

English	4
Česky	5
Slovensky	6
Polski	7
Magyar	8
Română	9
Русский	10
Українська	11
Қазақша	12



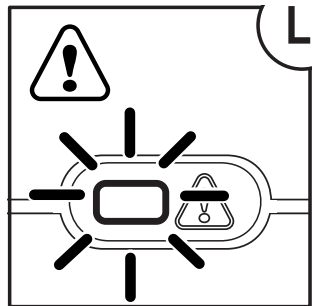
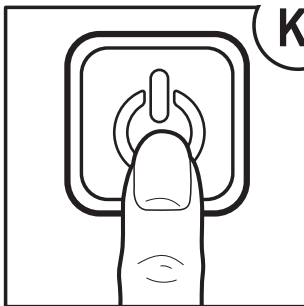
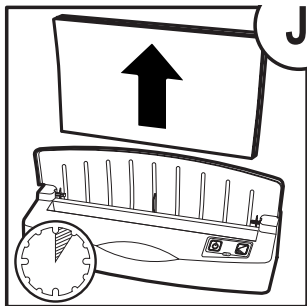
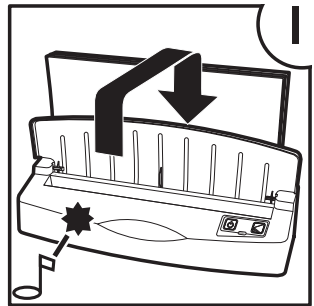
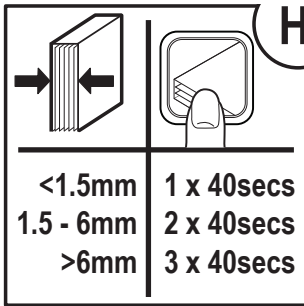
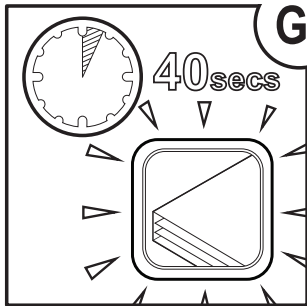
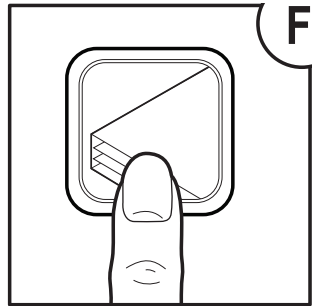
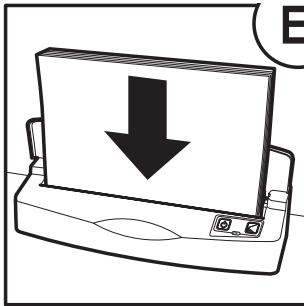
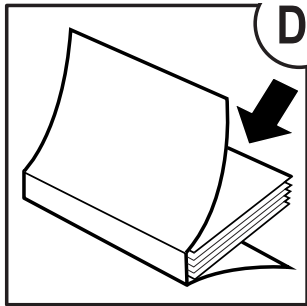
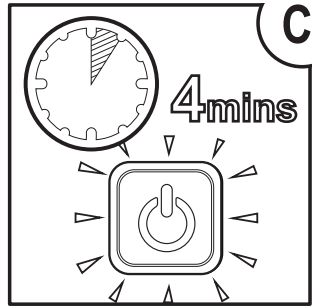
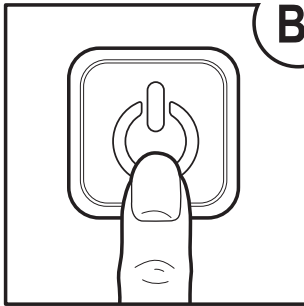
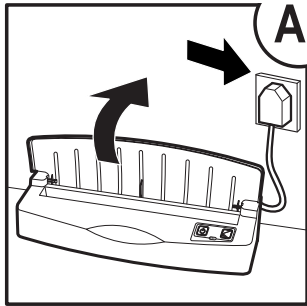



Please read and keep these important safety instructions

For a copy of the operating instructions, hints and tips, and troubleshooting guide, please visit www.gbceurope.com

- Only use the unit for its intended purpose.
- Do not touch the heating plate of this unit as it may be hot.
- Do not close the lid when the machine is in use.
- The unit must only be connected to a supply voltage corresponding to the electrical rating shown on the unit.
- Unit should be connected to a socket outlet near the equipment that is easily accessible.
- Do not connect to multi adaptors or use with an extension cable.
- Failure to follow these instructions could result in damage/injury and will invalidate your guarantee.
- Do not attempt to service or repair the unit yourself.
- In the event of a fault, unplug the unit and contact your retailer or distributor.
- Do not use this unit if the cable or plug have been damaged.

Warning! – If the red LED lights up, do not use the unit. Unplug immediately from the wall socket and contact your local service centre (L).

Waste Electrical and Electronic Equipment (WEEE)

At the end of its useful life, your product is considered to be WEEE. As such, it is important to note that:

WEEE is not to be disposed of as unsorted municipal waste. It is to be collected separately such that it can be disassembled so its components and materials can be recycled, re-used, and recovered (burned for energy content in the production of electricity).

Public collection points have been set up by municipalities for the collection of WEEE, free of charge to you.

Please return your WEEE to the collection facility nearest your home or office.

If you have difficulty locating a collection facility, the retailer that sold you the product should accept your WEEE.

If you are no longer in contact with your retailer, please contact ACCO for assistance with this matter.

Recycling of WEEE is geared toward protecting the environment, protecting human health, preserving raw materials, improving sustainable development, and ensuring a better supply of commodities in the European Union. This will be achieved by retrieving valuable secondary raw materials and reducing the disposal of waste. You can contribute to the success of these goals by returning your WEEE to a collection facility.

Your product is marked with the WEEE symbol (wheelie bin with an X through it). This symbol is to inform you that the WEEE is not to be disposed of as unsorted municipal waste.

Guarantee

Operation of this machine is guaranteed for two years from date of purchase, subject to normal use. Within the guarantee period, ACCO Brands Europe will at its own discretion either repair or replace the defective machine free of charge. Defects due to misuse or use for inappropriate purposes are not covered under the guarantee. Proof of date of purchase will be required. Repairs or alterations made by persons not authorised by ACCO Brands Europe will invalidate the guarantee. It is our aim to ensure that our products perform to the specifications stated. This guarantee does not affect the legal rights which consumers have under applicable national legislation governing the sale of goods.



Důležité bezpečnostní pokyny si přečtěte a uschovejte

Návod k obsluze, rady, tipy a průvodce odstraňováním potíží najdete na webových stránkách www.gbceurope.com

- Přístroj použijte pouze k určenému účelu.
- Nedotýkejte se vyhřívací desky přístroje, může být horká.
- Pokud je přístroj v provozu, nezavírejte jeho viko.
- Přístroj smí být připojen pouze ke zdroji napětí, který odpovídá jmenovitým hodnotám uvedeným na přístroji.
- Přístroj by měl být zapojen do elektrické zásuvky, která je v jeho blízkosti a je snadno přístupná.
- Nezapojujte jej do vícenásobné zásuvky, ani nepoužívejte prodlužovací kabely.
- Nedodržíte-li uvedené pokyny, zruší se platnost záruky a přístroj se může poškodit, nebo může dojít k úrazu.
- Nepokoušejte se sami o údržbu nebo opravu přístroje.
- Pokud se přístroj porouchá, odpojte jej od elektrické sítě a obraťte se na prodejce nebo dodavatele.
- Přístroj nepoužívejte, pokud je poškozená napájecí šňůra nebo zástrčka.

Výstraha: Pokud svítí červený indikátor, přístroj nepoužívejte. Okamžitě jej odpojte od elektrické sítě a obraťte se na autorizované servisní středisko (L).

Odpadní elektrická a elektronická zařízení (OEEZ)

Na konci životnosti bude produkt považován za OEEZ. Je důležité si uvědomit, že:

Zařízení OEEZ se nemají likvidovat jako netříděný komunální odpad. Mají být shromažďována odděleně, aby mohla být demontována a jejich konstrukční části a materiály recyklovány, opakovaně použity a využity (jako palivo při výrobě elektrické energie).

Veřejná sběrná místa jsou zřízena místními úřady k bezplatnému sběru vašich OEEZ.

Svá OEEZ vracete prosím do sběrných míst ve vašem okolí.

Pokud budete mít potíže nalézt sběrné místo, měl by OEEZ přijmout prodejce, který vám produkt prodal.

Pokud už nejste s prodejcem ve styku, obraťte se na zástupce firmy ACCO, aby vám s touto záležitostí pomohli.

Cílem recyklace OEEZ je ochrana životního prostředí, ochrana lidského zdraví, ochrana surovin, zlepšování udržitelného rozvoje a lepší zásobování komoditami v Evropské unii. Toho se dosáhne záchranou cenných druhotných surovin a omezením likvidace odpadu. Úspěšnému naplnění tohoto cíle můžete přispět předáním OEEZ do sběrného místa.

Výrobek je označen symbolem OEEZ (škrtnutý pojízdný kontejner na odpad). Symbol označuje, že OEEZ se nemá likvidovat jako netříděný komunální odpad.

Záruka

Na provoz výrobku se poskytuje záruka 2 roky od data prodeje, pokud bude normálně používán. Během záruční doby firma ACCO Brands Europe podle svého uvážení vadný přístroj bezplatně opraví, nebo vymění. Na závady způsobené nesprávným nebo nevhodným používáním se záruka nevztahuje. Bude požadován doklad o datu zakoupení. Opravy a změny přístroje provedené osobami, které k tomu nemají oprávnění od firmy ACCO Brands Europe, zruší platnost záruky. Naším cílem je, aby byla zajištěna funkčnost našich výrobků v souladu s uvedenými specifikacemi. Touto zárukou nejsou ovlivněna zákonná práva vztahující se na prodej zboží, která spotřebitelům přísluší podle příslušných zákonů.



Dôležité bezpečnostné pokyny si prečítajte a uschovajte

Návod na obsluhu, rady, tipy a sprievodcu pri odstraňovaní ťažkostí nájdete na adrese www.gbceurope.com

- Prístroj používajte iba na určený účel.
- Nedotýkajte sa vyhrievacej dosky prístroja, môže byť horúca.
- Pokiaľ je prístroj v prevádzke, nezatvárajte jeho veko.
- Prístroj smie byť pripojený iba k zdroju napätia, ktorý zodpovedá nominálnym hodnotám uvedeným na prístroji.
- Prístroj by mal byť zapojený do elektrickej zásuvky, ktorá je v jeho blízkosti a je ľahko prístupná.
- Nezapájajte ho do viacnásobnej zásuvky, ani nepoužívajte predlžovacie káble.
- Ak nedodržíte uvedené pokyny, zruší sa platnosť záruky a prístroj sa môže poškodiť, alebo môže prísť k úrazu.
- Nepokúšajte se sami o údržbu alebo opravu prístroja.
- Ak sa prístroj pokazí, odpojte ho od elektrickej siete a obráťte sa na predajcu alebo dodávateľa.
- Prístroj nepoužívajte, ak je poškodená napájacia šnúra alebo zástrčka.

Výstraha: Ak svieti červený indikátor, prístroj nepoužívajte. Okamžite ho odpojte od elektrickej siete a obráťte sa na autorizované servisné stredisko (L).

Odpadové elektrické a elektronické zariadenia (OEEZ)

Na konci životnosti bude produkt považovaný za OEEZ. Je dôležité si uvedomiť, že:

Zariadenia OEEZ sa nemajú likvidovať ako netriedený komunálny odpad. Majú byť zhromažďované oddelene, aby mohli byť demontované a ich konštrukčné časti a materiály recyklované, opakovane použité a využité (ako palivo pri výrobe elektrickej energie).

Verejné zberné miesta sú zriadené miestnymi úradmi pre bezplatný zber vašich OEEZ.

Svoje OEEZ vracajte prosím do zberných miest vo vašom okolí.

Ak budete mať ťažkosti nájsť zberné miesto, mal by OEEZ prijať predajca, ktorý vám produkt predal.

Ak už nie ste s predajcom v styku, obráťte sa na zástupcu firmy ACCO, aby vám s touto záležitosťou pomohli.

Cieľom recyklácie OEEZ je ochrana životného prostredia, ochrana ľudského zdravia, ochrana surovín, zlepšovanie udržateľného rozvoja a lepšie zásobovanie komoditami v Európskej únii. To sa dosiahne záchranou cenných druhotných surovín a obmedzením likvidácie odpadu. K úspešnému naplneniu tohto cieľa môžete prispieť odovzdaním OEEZ do zberného miesta.

Výrobok je označený symbolom OEEZ (prečiarknutý pojazdný kontajner na odpad). Symbol označuje, že sa OEEZ nemá likvidovať ako netriedený komunálny odpad.

Záruka

Na prevádzku výrobku sa poskytuje záruka 2 roky od dátumu predaja, ak bude normálne používaný. Počas záručnej doby firma ACCO Brands Europe podľa svojho uváženia chybný prístroj bezplatne opraví, alebo vymení. Na chyby spôsobené nesprávnym alebo nevhodným používaním sa záruka nevzťahuje. Bude požadovaný doklad o dátume zakúpenia. Opravy a zmeny prístroja urobené osobami, ktoré k tomu nemajú oprávnenie od firmy ACCO Brands Europe, zrušia platnosť záruky. Naším cieľom je, aby bola zaistená funkčnosť našich výrobkov v súlade s uvedenými špecifikáciami. Touto zárukou nie sú ovplyvnené zákonné práva vzťahujúce sa na predaj tovaru, ktorá spotrebiteľom prislúchajú podľa príslušných zákonov.

Ważne wskazówki dotyczące bezpieczeństwa – prosimy o ich przeczytanie i zachowanie

Pełna instrukcja obsługi, porady i wskazówki oraz sposoby usuwania problemów są dostępne na stronie internetowej www.gbceurope.com

- Urządzenia należy używać wyłącznie zgodnie z przeznaczeniem.
- Nie dotykać elementu grzewczego bindownicy, gdyż może on być gorący.
- Nie zamykać pokrywy urządzenia w trakcie wykonywania oprawy.
- Urządzenie należy podłączyć do źródła zasilania o napięciu zgodnym z napięciem podanym na tabliczce znamionowej urządzenia.
- Urządzenie należy podłączyć do gniazdka elektrycznego, które jest łatwo dostępne i znajduje się blisko urządzenia.
- Nie podłączać do rozgałęziaczy i nie stosować przedłużaczy.
- Niestosowanie się do niniejszych instrukcji grozi uszkodzeniem/zranieniem i powoduje unieważnienie gwarancji.
- Nie należy podejmować prób przeglądu technicznego ani napraw urządzenia we własnym zakresie.
- W przypadku wystąpienia usterki należy wyłączyć urządzenie z sieci i skontaktować się z autoryzowanym przedstawicielem serwisu GBC w celu zlecenia wykonania koniecznych napraw.
- Nie używać urządzenia, jeśli uszkodzony jest przewód zasilający lub wtyczka.

Uwaga! – Jeśli zapali się czerwona dioda LED, nie używać urządzenia. Należy natychmiast wyjąć wtyczkę z gniazdka elektrycznego i skontaktować się z najbliższym punktem serwisowym (L).

Gwarancja

Urządzenie jest objęte gwarancją eksploatacyjną ważną przez okres 2 lat od daty zakupu, przy założeniu normalnego użytkowania. W okresie gwarancyjnym firma ACCO Brands Europe zobowiązuje się, według swojego uznania, bezpłatnie naprawić lub wymienić wadliwe urządzenie. Gwarancja nie obejmuje uszkodzeń spowodowanych nieprawidłowym użytkowaniem lub wykorzystywaniem urządzenia do celów, do których nie jest przeznaczone. Aby skorzystać z gwarancji, należy przedstawić dowód zakupu. Dokonanie napraw lub modyfikacji urządzenia przez osoby nieupoważnione do tego przez firmę ACCO Brands Europe spowoduje unieważnienie gwarancji. Dążymy do tego, aby nasze produkty działały zgodnie ze specyfikacją. Niniejsza gwarancja nie ogranicza przysługujących konsumentom praw wynikających z przepisów obowiązujących w danym kraju i dotyczących warunków sprzedaży towarów.

Zużyty sprzęt elektryczny i elektroniczny (WEEE)

Po utracie przydatności użytkowej produkt ten będzie klasyfikowany jako zużyty sprzęt elektryczny i elektroniczny (WEEE). W związku z tym należy mieć na uwadze, co następuje:

Zużytych urządzeń elektrycznych i elektronicznych nie należy wyrzucać jako nieposortowanych odpadów komunalnych. Podlegają one selektywnej zbiórce w celu przekazania do demontażu, co umożliwi recykling, ponowne użycie oraz odzysk (jako paliwo do odzyskiwania energii w procesie wytwarzania elektryczności) ich części składowych i materiałów.

Samorządy lokalne ustanowiły publiczne punkty zbiórki zużytego sprzętu elektrycznego i elektronicznego, dostępne nieodpłatnie dla konsumentów.

Prosimy o zwrócenie sprzętu WEEE do punktu zbiórki położonego najbliżej domu lub biura.

W przypadku trudności ze znalezieniem punktu zbiórki sprzęt WEEE powinien przyjąć punkt sprzedaży detalicznej, który sprzedał dany produkt.

W przypadku braku kontaktu z punktem sprzedaży detalicznej prosimy o skontaktowanie się z firmą ACCO w celu uzyskania pomocy w tej sprawie.

Recykling WEEE jest ukierunkowany na ochronę środowiska naturalnego, ochronę zdrowia ludzkiego, zachowanie surowców, promowanie zrównoważonego rozwoju oraz zapewnianie lepszych dostaw towarów w Unii Europejskiej. Cele te będą osiągnięte poprzez odzyskiwanie cennych surowców wtórnych oraz ograniczanie ilości odpadów. Zwracając zużyty sprzęt elektryczny i elektroniczny do punktu zbiórki, użytkownicy przyczyniają się do realizacji tych celów.

Produkt jest oznaczony symbolem WEEE (kubek na śmieci przekreślony znakiem X). Symbol ten informuje, że zużytego sprzętu elektrycznego i elektronicznego nie należy usuwać jako nieposortowanych odpadów komunalnych.

Olvassa el és őrizze meg ezeket a fontos biztonsági előírásokat

A használati utasítás, a tanácsok és tippek, valamint a hibaelhárítási útmutató megtalálható a www.gbceurope.com webhelyen.

- A készülék kizárólag a rendeltetésének megfelelő célra használható.
- Ne érjen a készülék fűtőlapjához, mert forró lehet.
- Ne zárja le a fedelet a gép használata közben.
- A készüléket a rajta feltüntetett feszültségértékű tápfeszültséghez kell csatlakoztatni.
- Úgy helyezze el a készüléket, hogy az elektromos hálózati csatlakozóaljzat a közelben, könnyen elérhető helyen legyen.
- A készüléket ne csatlakoztassa elosztóra és ne használja hosszabbító kábellel.
- Az utasítások be nem tartása a készülék károsodásához vezethet vagy sérülést okozhat, és érvényteleníti a garanciát.
- Ne próbálja saját maga szervizelni vagy megjavítani a készüléket.
- Meghibásodás esetén húzza ki a készülék hálózati csatlakozóját, és a javítás érdekében forduljon a GBC hivatalos márkaszervizéhez.
- Ne használja a készüléket, ha a kábel vagy a csatlakozó sérült.

Figyelem! - Ha kigyullad a piros jelzőlámpa, ne használja a készüléket. Húzza ki a hálózati csatlakozót a fali aljzataból, és forduljon helyi szervizközponthoz (L).

Garancia

A termék működéséért rendeltetészerű használat esetén a vásárlás dátumától számítva két év jótállást vállalunk. A jótállási időszak alatt az ACCO Brands Europe – saját belátása szerint – díjmentesen megjavítja vagy kicseréli a meghibásodott gépet. A jótállás nem vonatkozik a helytelen vagy nem rendeltetészerű használat miatt fellépő hibákra. A jótállás igénybevételéhez be kell mutatni a vásárlás dátumát igazoló dokumentumot. Ha az ACCO Brands Europe által nem feljogosított személy javítást vagy átalakítást végez a gépen, az érvényteleníti a garanciát. Mindent megteszünk annak érdekében, hogy termékeink a műszaki adatoknál leírtaknak megfelelő teljesítményt nyújtsák. A jelen jótállás nem befolyásolja azokat a törvényes jogokat, amelyekkel ügyfeleink az áruértékesítésre vonatkozó nemzeti jogszabályok szerint rendelkeznek.

Elektromos és elektronikus berendezések hulladékai

A hasznos élettartam végén az elektromos és elektronikus berendezés hulladéknak minősül. Ezzel összefüggésben az alábbiakra hívjuk fel a figyelmet:

A hulladék elektromos és elektronikus berendezéseket nem szabad válogatatlan települési hulladékként kidobni. A berendezéseket elkülönítetten kell összegyűjteni, azért, hogy azokat szétszereljék, és alkatrészeit és anyagaikat újra feldolgozzák, újrahasználgják, vagy energetikailag hasznosítsák (tűzelő- vagy üzemanyagként villamosenergia-termelés során) .

Az önkormányzatok a hulladék elektromos és elektronikus berendezések összegyűjtésére költségmenetesen igénybe vehető nyilvános gyűjtőpontokat üzemeltetnek.

Kérjük, hogy a hulladék berendezést vigyék be az otthonukhoz vagy irodájukhoz legközelebbi gyűjtőhelyre.

Ha nem találunk ilyen gyűjtőhelyet, akkor a kereskedőnek, ahol vásárolták azt, át kell vennie a hulladék berendezést.

Ha már nincsenek kapcsolatban a kereskedővel, ebben az ügyben forduljanak az ACCO céghez segítségért.

A hulladék elektromos és elektronikus berendezések újrahasznosításának célja a környezet védelme, az emberi egészség védelme, a nyersanyagok megőrzése, a fenntartható fejlődés elősegítése, valamint jobb áruellátás biztosítása az Európai Unióban. Ezt a célt szolgálja az értékes másodlagos nyersanyagok visszanyerése és az ártalmatlanítandó hulladék mennyiségének csökkentése. E célok elérését segíthetik azzal, ha a hulladék berendezést eljuttatják egy gyűjtőhelyre.

A terméken az elkülönített gyűjtést jelző ábra látható (X jellel áthúzott szemégyűjtő tartály). Az ábra arra hívja fel a figyelmet, hogy a hulladék elektromos és elektronikus berendezéseket nem szabad válogatatlan települési hulladékként kidobni.



Citiți și păstrați aceste instrucțiuni de siguranță importante.

Pentru o copie a instrucțiunilor de utilizare, sugestii și sfaturi și un ghid de depanare, vizitați www.gbceurope.com

- Utilizați unitatea numai în scopul prevăzut.
- Nu atingeți placa de încălzire a acestui aparat deoarece ar putea fi fierbinte.
- Nu închideți capacul cât timp aparatul este în uz.
- Unitatea trebuie conectată numai la o tensiune de alimentare corespunzătoare valorilor nominale electrice indicate pe unitate.
- Unitatea trebuie conectată la o priză accesibilă din apropierea echipamentului.
- Nu conectați la adaptoare multifuncționale și nu utilizați cu un cablu prelungitor.
- Nerespectarea acestor instrucțiuni poate duce la deteriorare/rănire și vă va invalida garanția.
- Nu încercați să reparați unitatea pe cont propriu.
- În cazul unei defecțiuni, deconectați unitatea de la sursa de alimentare și contactați distribuitorul.
- Nu utilizați această unitate dacă s-a deteriorat cablul sau fișa.

Avertizare! – Dacă se aprinde LED-ul roșu, nu utilizați aparatul. Deconectați-l imediat de la priza de perete și contactați centrul de service local (L).

Deșuri de echipamente electrice și electronice (DEEE)

La sfârșitul duratei sale de utilizare, produsul este considerat DEEE. Ca atare, este important de reținut că:

DEEE nu trebuie eliminate ca deșuri municipale nesortate. Trebuie colectate separat, astfel încât să poată fi dezasamblate, iar componentele și materialele lor să poată fi reciclate, refolosite și recuperate (arse pentru consumul de energie în producția de energie electrică).

Municipalitățile au înființat puncte publice pentru colectarea gratuită a DEEE.

Returnați DEEE la unitatea de colectare din apropierea casei sau biroului dvs.

Dacă întâmpinați dificultăți în localizarea unei unități de colectare, comerciantul cu amănuntul care v-a vândut produsul ar trebui să accepte DEEE.

Dacă nu mai sunteți în contact cu distribuitorul dvs., contactați ACCO pentru asistență în acest sens.

Reciclarea DEEE are ca scop protejarea mediului, protejarea sănătății umane, conservarea materiilor prime, îmbunătățirea dezvoltării durabile și asigurarea unei mai bune aprovizionări cu produse de bază în Uniunea Europeană. Acest lucru se va realiza prin recuperarea unor materii prime secundare valoroase și prin reducerea eliminării deșeurilor. Puteți contribui la succesul acestor obiective prin returnarea DEEE la o unitate de colectare.

Produsul dvs. este marcat cu simbolul DEEE (coșul de gunoi cu un X deasupra). Acest simbol vă informează că DEEE nu trebuie să fie eliminate ca deșuri municipale nesortate.

Garanție

Funcționarea acestui aparat este garantată timp de doi ani de la data achiziționării, în condiții de utilizare normală. În perioada de garanție, ACCO Brands Europe va decide, la propria discreție, să repare sau să înlocuiască gratuit aparatul defect. Defectele cauzate de utilizarea incorectă sau de utilizarea în scopuri necorespunzătoare nu sunt acoperite de garanție. Va trebui să prezentați dovada datei de achiziție. Reparațiile sau modificările efectuate de persoane neautorizate de ACCO Brands Europe vor invalida garanția. Scopul nostru este de a ne asigura că produsele noastre funcționează conform cu specificațiile. Această garanție nu afectează drepturile legale pe care consumatorii le au în temeiul legislației naționale aplicabile care reglementează vânzarea de bunuri.



Просим прочитать и сохранить документ с этими важными инструкциями по технике безопасности

Для получения полной версии инструкций по эксплуатации, советов по использованию устройства, поиска и устранения неисправностей посетите веб-сайт www.gbceurope.com

- Используйте устройство только по прямому назначению.
- Не прикасайтесь к нагревательным пластинам устройства, так как они могут быть горячими.
- Не закрывайте крышку во время эксплуатации устройства.
- Данное устройство должно подключаться только к источнику питания с напряжением, соответствующим величинам, указанным на устройстве.
- Устройство должно находиться вблизи от сетевой розетки с удобным доступом.
- Не подключайте через тройник или удлинитель.
- Несоблюдение этих инструкций может привести к повреждению устройства, получению травм и аннулированию гарантии.
- Не предпринимайте попыток обслуживать или ремонтировать устройство своими силами.
- В случае возникновения неисправности, отключите устройство от электросети и свяжитесь с поставщиком или дилером.
- Не используйте устройство при наличии поврежденного сетевого шнура или вилки.

Предупреждение! - Запрещается использовать устройство при горящем красном индикаторе. Немедленно отключите устройство от сетевой розетки и свяжитесь с местным сервисным центром (L).

Гарантия

Гарантия на данное изделие составляет 2 года с момента его продажи при условии правильной эксплуатации. В рамках гарантийного периода компания ACCO Brands Europe на свое усмотрение произведет либо ремонт, либо замену неисправного устройства бесплатно. Данная гарантия не распространится на неисправности, вызванные несоблюдением правил эксплуатации или использованием изделия в непредусмотренных целях. Необходимо подтверждение даты приобретения. Работы по ремонту и модификации, проведенные лицами, не уполномоченными компанией ACCO Brands Europe, прекращают действие гарантии. Мы стремимся обеспечить высокие эксплуатационные свойства изделия согласно предоставленной спецификации. Данные гарантийные обязательства не влияют на права потребителей, установленные местными законодательными органами.

Утилизация отходов электрического и электронного оборудования (WEEE)

После истечения срока службы ваш продукт считается отходами электрического и электронного оборудования (WEEE). В этой связи необходимо учесть следующее:

Отходы электрического и электронного оборудования (WEEE) не должны выбрасываться в бытовой мусор. Их надо собирать отдельно для их последующей разборки на составные части в целях утилизации и вторичной переработки (в качестве альтернативного топлива на тепловых электростанциях).

Органами местного самоуправления создаются пункты приема утильсырья, куда можно бесплатно сдать отходы WEEE.

Пожалуйста, сдавайте ваши отходы WEEE в ближайший пункт приема утильсырья.

Если вы не найдете пункт приема утильсырья, сдайте ваши отходы WEEE в магазин, в котором вы приобрели устройство.

Если вам откажут в магазине розничной продажи, обратитесь к дилеру фирмы ACCO, который поможет вам решить данный вопрос.

Вторичная переработка отходов электрического и электронного оборудования (WEEE) направлена на защиту окружающей среды, здоровья людей, экономии сырьевых ресурсов и материалов, совершенствование устойчивого развития и обеспечение лучшего снабжения стран ЕС товарами народного потребления. Для этого важно сохранить источники ценного вторичного сырья и сократить объемы выбрасываемого мусора. Вы можете внести свой вклад в это дело, сдавая отходы WEEE в пункт приема утильсырья.

На изделии имеется символ «Отходы электрического и электронного оборудования» (WEEE) (перечеркнутый мусорный бак). Это означает, что отходы WEEE не следует выбрасывать в несортированный бытовой мусор.



Просимо прочитати і зберегти документ з цими важливими інструкціями з техніки безпеки

Для отримання інструкцій по експлуатації, рад по використанню пристрою, пошуку та усунення несправностей відвідайте веб-сайт www.gbceurope.com

- Використовуйте пристрій тільки за прямим призначенням.
- Не торкайтеся до нагрівальних пластин пристрою, тому що вони можуть бути гарячими.
- Не закривайте кришку під час експлуатації пристрою.
- Цей пристрій має підключатися тільки до джерела живлення з напругою, відповідним величинам, зазначеним на пристрої.
- Прилад має знаходитися поблизу від електричної розетки зі зручним доступом.
- Не підключайте через трійник або подовжувач.
- Недотримання цих інструкцій може призвести до порушень нормальної роботи та травмування та анулювання гарантії.
- Не спробуйте обслуговувати або ремонтувати пристрій самотужки.
- У разі виникнення несправності, вимкніть пристрій від електромережі та зверніться до свого постачальника або дилера.
- Не використовуйте пристрій при наявності пошкодженого кабелю живлення або вилки.

Застереження. - Не використовувати пристрій коли світиться червоний індикатор. негайно відключіть пристрій від джерела живлення та зверніться до місцевого сервісного центру (L).

Гарантія

Робота даного пристрою забезпечується дворічною гарантією від дати придбання за умови нормальної експлуатації. В рамках дії гарантії компанія ACCO Brands Europe на свій розсуд зробить або ремонт, або заміну несправного пристрою безкоштовно. Дана гарантія не поширюється на несправності, викликані недотриманням правил експлуатації або використанням виробу в непередбачених цілях. Необхідно підтвердження дати придбання. Роботи по ремонту та модифікації, проведені особами, не уповноваженими компанією ACCO Brands Europe, припиняють дію гарантії. Ми прагнемо забезпечити високі експлуатаційні властивості наших виробів відповідно до наданої специфікації. Дана гарантія не порушує законні права споживачів в рамках відповідного національного законодавства, що регулює продаж товарів.

Утилізація відходів електричного та електронного обладнання (WEEE)

Після закінчення терміну служби ваш продукт вважається відходами електричного та електронного обладнання (WEEE). У зв'язку з цим необхідно врахувати наступне:

Відходи електричного та електронного обладнання (WEEE) не можна викидати разом із побутовим сміттям. Їх треба збирати окремо для їх подальшої розбирання на складові частини з метою утилізації та вторинної переробки (в якості альтернативного палива на теплових електростанціях).

Органами місцевого самоуправління створюються пункти прийому утильсировини, куди можна безкоштовно здати відходи WEEE.

Будь ласка, здавайте ваші відходи WEEE в найближчий пункт прийому утильсировини.

Якщо ви не знайдете пункт прийому утильсировини, здайте ваші відходи WEEE в магазин, в якому ви придбали пристрій.

Якщо вам відмовлять в магазині роздрібного продажу, зверніться до дилера фірми ACCO, який допоможе вам вирішити дане питання.

Вторинна переробка відходів електричного та електронного обладнання (WEEE) спрямована на захист навколишнього середовища, здоров'я людей, економію сировинних ресурсів і матеріалів, вдосконалення сталого розвитку та забезпечення кращого постачання країн ЄС товарами народного споживання. Для цього важливо зберегти джерела цінної вторинної сировини і зменшити обсяги сміття, що викидається. Ви можете внести свій внесок у цю справу, здаючи відходи WEEE в пункт прийому утильсировини.

На виробі є символ «Відходи електричного та електронного обладнання» (WEEE) (перекреслений сміттєвий бак). Це означає, що відходи WEEE не слід викидати в несортоване побутове сміття.



Осы қауіпсіздік нұсқауларын оқып шығыңыз және сақтап қойыңыз

Пайдалану нұсқаулығының көшірмесін, кеңестер мен ақауларды жою нұсқаулығын алу үшін www.gbceurope.com парақшасына кіріңіз

- Жабдықты тек мақсатына сай пайдаланыңыз.
- Құрылғының қыздырғыш тақтасына қол тигізбеңіз, ол ыстық болуы мүмкін.
- Құрылғы жұмыс істеп тұрған кезде қақпақты жабуға болмайды.
- Жабдықты тек оның корпусында көрсетілген электрлік параметрлерге сәйкес келетін қуат желісіне жалғау керек.
- Жабдықты жақын жердегі және оңай қол жеткізуге болатын розеткаға жалғау қажет.
- Бірнеше адаптерге жалғауға немесе ұзартқыш кабельмен пайдалануға болмайды.
- Осы нұсқауларды орындамау зақымдануға/жарақатқа әкелуі мүмкін және кепілдіктің күшін жояды.
- Жабдыққа өз бетіңізбен қызмет көрсетуге немесе жөндеуге тырыспаңыз.
- Ақаулық орын алған жағдайда жабдықты қуат көзінен ажыратып, сатушыға немесе дистрибьюторға хабарласыңыз.
- Кабель немесе айыр зақымдалған болса, жабдықты пайдаланбаңыз.

Ескерту! – Егер қызыл жарық диоды жанып тұрса, жабдықты пайдалануға болмайды. Оны бірден розеткадан ажыратыңыз және жергілікті қызмет көрсету орталығына (L) хабарласыңыз.

Кепілдік

Бұл құрылғының қалыпты пайдалану шарттарында жұмыс істеуіне сатып алған күннен бастап екі жыл кепілдік беріледі. Кепілдік мерзімінде ACCO Brands Europe корпорациясы өз шешімі бойынша ақаулы құрылғыны тегін жөндейді немесе оның орнына жаңасын береді. Кепілдік дұрыс пайдаланбау немесе мақсатынан тыс пайдалану себебінен орын алған ақаулыққа қолданылмайды. Сатып алған күнді растайтын құжат қажет болады. ACCO Brands Europe корпорациясына қатысы жоқ тұлғалардың жөндеуі немесе өзгеріс енгізуі нәтижесінде кепілдіктің күші жойылады. Біздің мақсатымыз – өнімдеріміздің көрсетілген сипаттамаларға сай жұмыс істеуін қамтамасыз ету. Бұл кепілдік тұтынушылардың қолданыстағы мемлекеттік заңдарға сәйкес ие болатын құқықтарына ықпалын тигізбейді.

Электрлік және электрондық жабдықтардың қалдықтары (WEEE)

Қызмет ету мерзімі аяқталған кезде сіздің өніміңіз WEEE қалдығы болып есептеледі. Осылайша, келесілерді ескеруіңіз қажет:

WEEE қалдықтарын сұрыпталмаған қалалық қоқыспен бірге тастауға болмайды. Оларды бөлшектеп, құрамдастары мен материалдарын қайта өңдеуге, қайта пайдалануға және қалпына келтіруге (электр қуатын өндіруде энергия алу үшін жауға) болатындай түрде бөлек жинау қажет.

WEEE қалдықтарын жинау үшін қалалық әкімшіліктер қоғамдық жинау пункттерін ұйымдастырған және ол сізге тегін болады.

WEEE қалдықтарын үйіңізге немесе кеңсеңізге жақын жердегі жинау пунктіне тапсыруыңызды сұраймыз.

Жинау пунктін таба алмасаңыз, сізге өнімді сатқан сатушы WEEE қалдықтарын қабылдауы тиіс.

Сатушымен байланыс үзілген болса, бұл мәселе бойынша ACCO корпорациясына хабарласуыңызға болады.

WEEE қалдықтарын қайта өңдеу қоршаған ортаны қорғау, адамдардың денсаулығын сақтау, шикізаттарды үнемдеу, тұрақты дамуды жетілдіру және Еуропалық Одақта тауарлардың жақсы жеткізілуін қамтамасыз ету мақсатында жүзеге асырылады. Бұған қолданыста болған шикізаттарды қайтару және қалдықтардың санын азайту арқылы қол жеткізуге болады. WEEE қалдықтарын жинау пунктіне тапсыру арқылы сіз осы мақсаттардың орындалуына өз үлесіңізді қоса аласыз.

Сіздің өніміңізде WEEE таңбасы бар (сызып тасталған дөңгелекті себет). Бұл таңба WEEE қалдықтарын сұрыпталмаған қалалық қоқыспен бірге тастауға болмайтындығын білдіреді.



Service

(GB) ACCO Service Division
Hereward Rise, Halesowen,
West Midlands, B62 8AN
☎ 0800 279 5102
✉ service.uk@acco.com
🌐 www.gbceurope.com/service

(NL) ACCO Brands Benelux B.V.
Holtum Noordweg 11,
6121 RE Born, Holland
☎ 08000 234 931
✉ service.nl@acco.com
🌐 www.gbceurope.com/service

(FR) ACCO France
☎ 08 05 63 02 55
✉ service.fr@acco.com
🌐 www.rexeleurope.com/service

(CH) ACCO Schweiz
☎ 0800 001790
✉ service.ch@acco.com
🌐 www.rexeleurope.com/service

(SK) Dovožca:
Esselte, s.r.o.,
V Lužích 818, 142 00 Praha 4,
Česká republika

(AU) ACCO Austria
☎ 0800 677671
✉ service.at@acco.com
🌐 www.rexeleurope.com/service

(DE) ACCO Brands Benelux B.V.
☎ 08007238504
✉ service.de@acco.com
🌐 www.rexeleurope.com/service

(HU) Forgalmazza:
Esselte Kft,
Váci út 76. V. torony I. emelet,
1133 Budapest, Magyarország

(DK) ACCO Brands Nordic AB
☎ 80 251495
✉ service.nordic@acco.com
🌐 www.rexeleurope.com/service

(ES) ACCO Iberia SLP
☎ 800 300655
✉ service.ib@acco.com
🌐 www.rexeleurope.com/service

(CZ) Dovožce:
Esselte, s.r.o.,
V Lužích 818,
142 00 Praha 4, Česká republika

(FI) ACCO Brands Nordic AB
☎ 0800 915871
✉ service.nordic@acco.com
🌐 www.rexeleurope.com/service

(IE) ACCO Service Division
☎ 0800 939 254
✉ service.ie@acco.com
🌐 www.rexeleurope.com/service

(RU) Импортёр:
ООО "Эссельте",
Россия, 125040 Москва,
3-я улица Ямского поля, д.18

(IS) ACCO Brands Nordic AB
☎ 800-7407
✉ service.nordic@acco.com
🌐 www.rexeleurope.com/service

(IT) ACCO Brands Italia S.r.l.
☎ 800029359
✉ service.it@acco.com
🌐 www.rexeleurope.com/service

(RO) Importator:
Esselte Sales SRL,
Gheorghe Țițeica 121C, Sector 2,
București, România

(LV) ACCO Brands Nordic AB
☎ 8000-4993
✉ service.nordic@acco.com
🌐 www.rexeleurope.com/service

(NI) ACCO Service Division
☎ 08002795103
✉ service.uk@acco.com
🌐 www.rexeleurope.com/service

(UA) Дистриб'ютор:
Ессельте Польска Сп. з о.о.,
вулиця Пшемислова, 11А,
26-900 Козеніце, Польска

(BE) ACCO Brands Benelux B.V.
☎ 0800 48352
✉ service.be@acco.com
🌐 www.rexeleurope.com/service

(NO) ACCO Brands Nordic AB
☎ 800 10953
✉ service.nordic@acco.com
🌐 www.rexeleurope.com/service

(KAZ) Өндіруші:
"Esselte Polska Sp. z o.o.",
ul. Przemysłowa 11A,
26-900 Kozienice, Polska

(LU) ACCO Brands Benelux B.V.
☎ 800 27649
✉ service.lu@acco.com
🌐 www.rexeleurope.com/service

(PL) Dystrybutor:
Esselte Polska Sp. z o.o.,
ul. Przemysłowa 11A,
26-900 Kozienice, Polska

(AU) ACCO Australia
☎ 1300 366 376
✉ sales.au@acco.com
🌐 www.rexeleurope.com/service

(PT) ACCO Iberia SLP
800 8 55955
service.ib@acco.com
www.rexeleurope.com/service



ACCO Brands Europe
Oxford House
Aylesbury HP21 8SZ
United Kingdom

www.accobrand.com